

# Guide Utilisateur du moniteur à écran plat Dell™ E1910H

[A Propos de Votre Moniteur](#)

[Installation de votre moniteur](#)

[Opération du moniteur](#)

[Guide de dépannage](#)

[Appendice](#)

---

## Remarques, Avertissements et Mises en garde



**REMARQUE:** Une REMARQUE indique des informations importantes qui vous aideront à mieux utiliser votre ordinateur.



**AVERTISSEMENT:** Un AVERTISSEMENT indique un risque potentiel de dommage matériel ou de perte de données et vous explique comment éviter ce problème.



**MISE EN GARDE:** Une Mise en Garde indique un risque potentiel de dommage matériel, de blessure corporelle ou de décès.

---

Les informations présentes dans ce document sont sujettes à modification sans avis préalable.  
© 2009 Dell Inc. Tous droits réservés.

Toute reproduction de quelque manière que ce soit sans l'autorisation écrite de Dell Inc. est strictement interdite.

Marques utilisées dans ce texte : *DELL* et le logo *DELL* sont des marques commerciales de Dell Inc.; *Microsoft et Windows* sont des marques commerciales ou des marques déposées de Microsoft Corporation aux Etats-Unis et/ou dans d'autres pays. *ENERGY STAR* est une marque commerciale déposée de la U.S. Environmental Protection Agency. En tant que partenaire d'ENERGY STAR, Dell Inc. a déterminé que ce produit est conforme aux directives d'ENERGY STAR pour son efficacité énergétique.

D'autres marques commerciales et appellations commerciales peuvent être utilisées dans ce document pour faire référence soit aux entités revendiquant les marques et les appellations soit à leurs produits. Dell Inc. désavoue tout intérêt propriétaire dans les marques commerciales et appellations commerciales autres que les siennes.

---

Modèle E1910Hc

Mars 2009 Rev. A00

[Retour à la Table des matières](#)

## A propos de votre moniteur





### Guide d'utilisation du moniteur couleur à écran plat Dell™ E1910H

- [Contenu de l'emballage](#)
- [Caractéristiques du produit](#)
- [Identification des pièces et contrôles](#)
- [Spécifications du moniteur](#)
- [Capacité Plug and Play](#)
- [Qualité du moniteur LCD et politique de pixel](#)
- [Instructions d'entretien](#)

## Contenu de la boîte

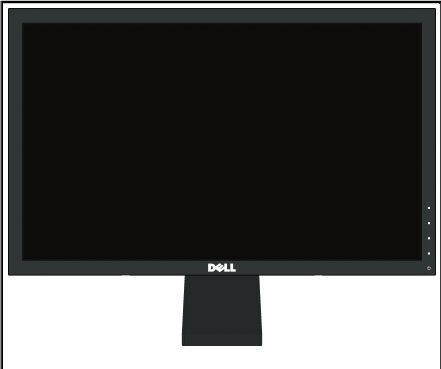
Votre moniteur est livré avec les éléments indiqués ci-dessous. Assurez-vous que tous les éléments sont présents et [Contactez Dell™](#) si quoi que ce soit manque.

 **REMARQUE :** Certains éléments sont en option et peuvent ne pas être expédiés avec votre moniteur. Certaines fonctionnalités ou accessoires peuvent ne pas être disponibles dans certains pays.

	1 Moniteur
	1 Socle
	1 Cordon d'alimentation
	1 Câble VGA (attaché à l'écran)
	1 Pilotes et Documentation média 1 Guide de mise en route 1 Informations de sécurité

---

## Caractéristiques du produit

Le moniteur à écran plat Dell™ E1910H a une matrice active, un transistor en couche mince (TFT), un écran à cristaux liquides (ACL). Les principales caractéristiques du moniteur sont les suivantes :

- Dell E1910H a un affichage de zone visualisable de 18,5 pouces (470,0 mm).
- Résolution 1366 x 768 plus support plein écran à des résolutions inférieures.
- Grand angle de visionnement pour pouvoir regarder le moniteur depuis une position assise ou debout ou tout en se déplaçant d'un côté à l'autre.
- Capacité de réglage d'inclinaison.
- Une gamme de solutions de montage avec des orifices de fixation à écartement de 100 mm VESA (Video Electronics Standards Association) et pied amovible.
- Capacité Plug and Play si votre système la prend en charge..
- Menu de réglage OSD (affichage à l'écran) pour une facilité de configuration et l'optimisation de l'écran.
- Le CD logiciel et de documentation inclut un fichier d'information (INF), un fichier de correspondance des couleurs d'image (ICM) et une documentation sur le produit.
- Fonction d'économie d'énergie pour la conformité à la norme ENERGY STAR®.
- Fente de verrouillage de sécurité.
- Halogène réduit.

---

## Identification des pièces et des contrôles

### Vue de devant



1.	Boutons de fonction (pour plus d'informations, voir <a href="#">Utilisation du moniteur</a> )
2.	Bouton d'alimentation Marche/Arrêt (avec voyant DEL)

---

### Vue de derrière

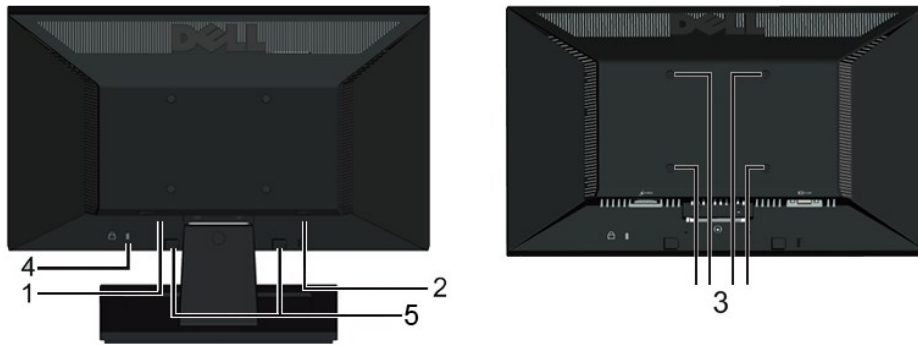

Label	Description	Utilisation
1	Étiquette code-barre avec numéro de série	Référez-vous à cette étiquette si vous devez contacter Dell pour un support technique.
2	Étiquette de tension réglementaire	Liste les certifications réglementaires.
3	Trous de fixation VESA (100mm)	Pour monter le moniteur.
4	Fente de verrouillage de sécurité	Utilisez un verrou de sécurité avec cette fente pour attacher/sécuriser votre moniteur.
5	Crochets de fixation de la Soundbar Dell	Pour attacher la Soundbar Dell optionnelle.

### Vue de côté

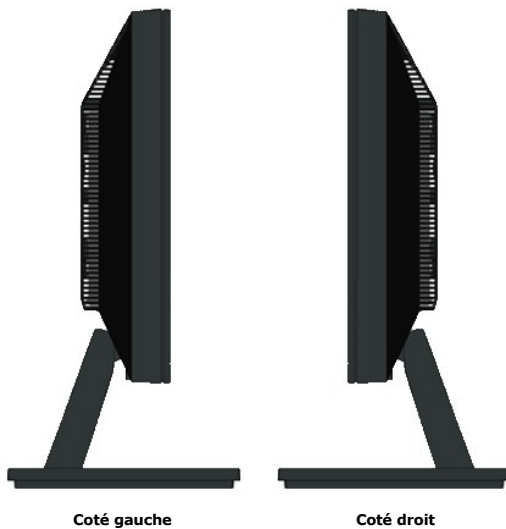

### Vue de dessous

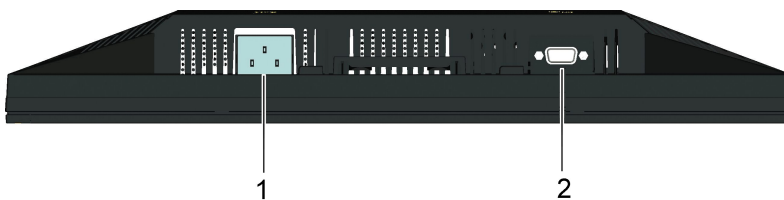

Label	Description	Utilisation
1	Connecteur d'alimentation	Pour brancher le cordon d'alimentation du moniteur.

	CA	
2	Connecteur VGA	Pour connecter votre ordinateur au moniteur en utilisant un câble VGA.

## Spécifications du moniteur

Les sections suivantes vous donnent des informations sur les divers modes de gestion de l'alimentation et les affectations de broches pour les différents connecteurs de votre moniteur.

### Modes de gestion d'énergie

Si vous avez une carte graphique compatible DPMS VESA ou un logiciel installé sur votre PC, le moniteur peut automatiquement réduire sa consommation électrique lorsqu'il n'est pas utilisé. On parle alors de *Mode d'économie d'énergie*. Si l'ordinateur détecte une entrée depuis le clavier, la souris ou d'autres périphériques, le moniteur reprend son fonctionnement automatiquement. Le tableau suivant donne la consommation électrique et les signaux de cette fonction d'économie d'énergie automatique :

Modes VESA	Sync. horizontale	Sync. verticale	Vidéo	Indicateur d'alimentation	Consommation électrique
Fonctionnement normal	Active	Active	Active	Bleu	19 W (typique) 23 W (maximum)
Mode Arrêt-Actif	Inactif	Inactif	Vide	Orange	Moins de 1 W
Eteint	-	-	-	Eteint	Moins de 1 W

L'OSD fonctionnera uniquement en mode *fonctionnement normal*. Quand vous appuyez dans le mode Actif-arrêt sur un bouton quelconque sauf celui de l'alimentation, les messages suivants seront affichés :

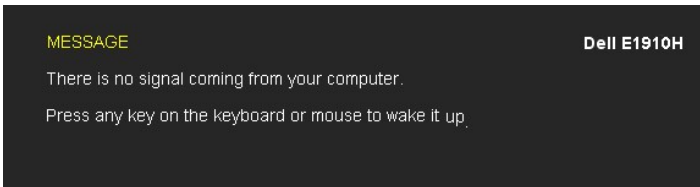

Activez l'ordinateur et l'ordinateur pour avoir accès à l'[OSD](#).

**REMARQUE** : Le moniteur à écran plat Dell E1910H est conforme à TC003 et à la norme ENERGY STAR®.

La consommation électrique nulle en mode ARRÊT ne peut être obtenue qu'en déconnectant le câble principal du moniteur.



## Assignations des broches

### Connecteur D-sub 15-broches

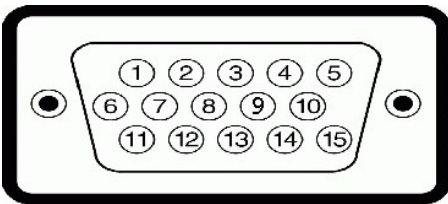

Numéro de broche	Côté Moniteur du câble de signal latéral 15 broches
1	Vidéo-Rouge
2	Vidéo-Vert
3	Vidéo-Bleu
4	MASSE
5	Test-Auto
6	MASSE-R
7	MASSE-G
8	MASSE-B
9	DDC +5V
10	MASSE-sync
11	MASSE
12	Données DDC

13	Sync-H
14	Sync-V
15	Horloge DDC

---

## Capacité Plug and Play

Vous pouvez installer ce moniteur avec n'importe système compatible Plug and Play. Ce moniteur fournit automatiquement à l'ordinateur ses données d'identification d'affichage étendues (Extended Display Identification Data : EDID) en utilisant les protocoles DDC (Display Data Channel) de manière à ce que le système puisse effectuer automatiquement la configuration et optimiser les paramètres du moniteur. La plupart des installations de moniteur sont automatiques. Vous pouvez sélectionner différents paramètres si requis.

---

## Spécifications de l'écran plat

Numéro de modèle	Moniteur à écran plat Dell E1910H
Type d'écran	Matrice active - LCD TFT
Type d'affichage	TN
Dimensions de l'écran	18,5 pouces (18,5-poucestaille de l'image visible)
Zone d'affichage préréglée :	
Horizontal	409,8 mm (16,1 pouces)
Vertical	230,4 mm (9,07 pouces)
Taille des pixels	0,300 mm
Angle de vision:	
Horizontal	160° typique
Vertical	160° typique
Sortie Luminance	250 CD/m <sup>2</sup> (typique)
Rapport de contraste	1000 à 1 (typique)
Revêtement surface	Ecran antireflet
Rétroéclairage	Système edgelight 2 CCFL
Temps de réponse	5ms typique
Gamme de couleurs	83% (typique)*

\*La gamme de couleurs (standard) du moniteur à écran plat Dell E1910H est basée sur les normes des tests CIE 1976 (83%) et CIE1931 (72%).

---

## Spécifications de la résolution

Numéro de modèle	Moniteur à écran plat Dell E1910H
Fréquence de balayage	
Horizontal	30 kHz à 83 kHz (automatique)
Vertical	56 Hz à 75 Hz (automatique)
Plus haute résolution préréglée	1366 x 768 à 60 Hz

---

## Spécifications électriques

Numéro de modèle	Moniteur à écran plat Dell E1910H
Signaux d'entrée vidéo	RVB Analogique : 0,7 volt +/-5 %, impédance d'entrée 75 ohm
Signaux d'entrée de synchronisation	Synchronisations horizontale et verticale séparées, Niveau TTL sans polarité, SOG (SYNC Composite sur Vert)
Voltage d'entrée CA / fréquence / courant	100 à 240 Vc.a./50 ou 60 Hz ± 3 Hz/1,6A (Max.)

Courant d'appel	120V: 30A (Max.) 240V: 60A (Max.)
-----------------	--------------------------------------

## Modes d'affichage pré-réglés

Le tableau suivant énumère les modes pré-réglés pour lesquels Dell garantit la taille et le centrage de l'image :

Mode d'affichage	Fréquence horizontale (kHz)	Fréquence verticale (Hz)	Horloge de pixels (MHz)	Polarité de synchronisation (Horizontale/Verticale)
VESA, 720 x 400	31.5	70.0	28.3	-/+
VESA, 640 x 480	31.5	60.0	25.2	-/-
VESA, 640 x 480	37.5	75.0	31.5	-/-
VESA, 800 x 600	37.9	60.0	40.0	+/+
VESA, 800 x 600	46.9	75.0	49.5	+/+
VESA, 1024 x 768	48.4	60.0	65.0	-/-
VESA, 1024 x 768	60.0	75.0	78.8	+/+
VESA, 1366 x 768	47.7	60.0	85.5	+/+

## Caractéristiques physiques

Le tableau suivant énumère les caractéristiques physiques du moniteur :

Numéro de modèle	Moniteur à écran plat Dell E1910H
Type de connecteur	Prise D-sub miniature à 15 broches, bleue
Type du câble de signal	Analogique : Amovible, D-sub, 15 broches, livré attaché au moniteur
Dimensions : (avec la base)	
Hauteur	13,36 pouces ( 339,3 mm)
Largeur	17,48 pouces ( 444,0 mm)
Profondeur	6,13 pouces ( 155,6 mm)
Dimensions : (sans la base)	
Hauteur	10,42 pouces ( 264,6 mm)
Largeur	17,48 pouces ( 444,0 mm)
Profondeur	2,52 pouces ( 64,0 mm)
Dimensions de la base :	
Hauteur	4,91 pouces ( 124,7 mm)
Largeur	9,84 pouces ( 250,0 mm)
Profondeur	6,13 pouces ( 155,6 mm)
Poids avec l'emballage	12,10 livres (5,50 kg)
Poids avec ensemble base et câbles	8,58 livres ( 3,90 kg)
Poids sans ensemble base (En cas de montage mural ou de montage VESA - sans câbles)	7,04 livres ( 3,20 kg)
Poids de l'ensemble base	1,54 livres ( 0,7 kg)

## Caractéristiques environnementales

Le tableau suivant énumère les conditions environnementales pour votre moniteur :

Numéro de modèle	Moniteur à écran plat Dell E1910H
Température	
En fonctionnement	0° à 40°C (32° à 104°F)
A l'arrêt	Stockage : -20° à 60°C (-4° à 140°F) Livraison : -20° à 60°C(-4° à 140°F)
Humidité	
En fonctionnement	10% à 80% (sans condensation)
A l'arrêt	Stockage : 5% à 90% (sans condensation) Livraison : 5% à 90%(sans condensation)
Altitude	
En fonctionnement	3 657,6m (12 000 pieds) max
A l'arrêt	12 192m (40 000 pieds) max
Dissipation thermique	71,82 BTU/heure (maximum) 64,98 BTU/heure (typique)

---

## Qualité du moniteur LCD et politique de pixel

Pendant le processus de fabrication de ce moniteur LCD, il n'est pas anormal que un ou plusieurs pixels deviennent fixe et ne puissent plus changer. Le résultat est un pixel fixe qui reste affiché comme un minuscule point noir ou un point éclairé sans couleur. Lorsque un pixel reste allumé tout le temps, celui-ci est connu sous le nom "point lumineux". Lorsqu'un pixel reste noir tout le temps, celui-ci est connu sous le nom "point noir". Dans la plupart des cas, il est difficile de voir ces pixels fixes et ceux-ci ne devraient pas affecter la qualité ou la fonctionnalité de l'écran. Un écran avec entre 1 et 10 pixels fixes est considéré normal et standard. Pour toute information, visitez le site de support de Dell : [support.dell.com](http://support.dell.com).

---

## Instructions d'entretien

### Entretien de votre moniteur

-  **ATTENTION** : Lisez et suivez les [instructions de sécurité](#) avant de nettoyer le moniteur.
-  **ATTENTION** : Avant de nettoyer le moniteur, débranchez le cordon d'alimentation du moniteur et de la prise murale.

Pour les meilleures pratiques, suivez les instructions dans la liste ci-dessous pendant le déballage, le nettoyage ou la manipulation de votre moniteur :

- 1 Pour nettoyer votre écran antistatique, humidifiez légèrement un chiffon doux et propre avec de l'eau. Si possible, utilisez un tissu de nettoyage spécial et une solution adaptée au revêtement antistatique. Ne pas utiliser de produits à base de benzène, un diluant, de l'ammoniaque, des nettoyeurs abrasifs ou produits à base d'air comprimé.
  - 1 Utilisez un chiffon légèrement humidifié et tiède pour nettoyer les parties en matière plastique. Evitez d'utiliser toutes sortes de détergents car certains peuvent laisser un film trouble sur les parties plastiques.
  - 1 Si vous remarquez la présence de poudres blanches lors du déballage de votre moniteur, éliminez-les à l'aide d'un chiffon. Cette poudre blanche est produite pendant le transport du moniteur.
  - 1 Manipulez votre moniteur avec soin car les plastiques de couleur foncée peuvent rayer et laisser des marques de rayures blanches plus facilement que les moniteurs de couleur claire.
  - 1 Pour aider à maintenir une meilleure qualité d'image sur votre moniteur, utiliser un économiseur d'écran qui change dynamiquement et veuillez éteindre votre moniteur quand vous ne l'utilisez pas.
- 

[Retour à la Table des matières](#)



[Retour à la Table des Matières](#)

## Appendice

### Guide Utilisateur du moniteur à écran plat Dell™ E1910H

- [Consignes de Sécurité](#)
- [Déclaration de la FCC \(Etats-Unis seulement\) et autres informations réglementaires](#)
- [Contacter Dell](#)



### MISE EN GARDE: Consignes de Sécurité



**MISE EN GARDE:** Respectez les directives de sécurité indiquées ci-dessous pour votre sécurité et pour protéger votre ordinateur et votre environnement de travail contre tout dommage.

Respectez les directives de sécurité indiquées ci-dessous pour votre Pour des informations sur les consignes de sécurité, consultez le *Guide d'information sur le produit*.

---

### Déclaration de la FCC (Etats-Unis seulement) et autres informations réglementaires

Pour la déclaration de la FCC et les autres informations réglementaires, visitez le site Web suivant sur la conformité : [http://www.dell.com/regulatory\\_compliance](http://www.dell.com/regulatory_compliance).

---

### Contacter Dell

Pour les clients aux Etats-Unis, appelez le 800-WWW-DELL (800-999-3355).



**REMARQUE:** Si vous n'avez pas de connexion Internet active, vous pouvez trouver l'information pour nous contacter sur votre facture d'achat, votre bordereau d'emballage, votre relevé ou le catalogue des produits Dell.

Dell offre plusieurs options de services et d'assistance téléphonique et en ligne. Leur disponibilité est différente suivant les pays et les produits, et certains services peuvent ne pas vous être offerts dans votre région. Pour contacter Dell pour les ventes, l'assistance technique, ou les questions de service à la clientèle:

1. Consultez [support.dell.com](http://support.dell.com).
2. Vérifier votre pays ou région dans le menu déroulant **Choisir un Pays /Région** au bas de la page.
3. Cliquez sur **Nous contacter** sur la page à gauche.
4. Sélectionnez le lien adéquat du service ou de l'assistance requise.
5. Choisissez la méthode pour contacter Dell qui vous convient le mieux.

---

[Retour à la Table des Matières](#)

[Retour à la Table des Matières](#)

## Installation de votre moniteur

Moniteur à écran plat Dell™ E1910H

---

### Si vous avez un ordinateur de bureau Dell™ ou un ordinateur portable Dell™ avec accès à Internet

1. Allez sur <http://support.dell.com>, saisissez votre tag de service et téléchargez le dernier pilote pour votre carte graphique.
2. Après installation des pilotes pour votre Adaptateur Graphique, essayez de nouveau de configurer la résolution sur **1366x768**

 **REMARQUE:** Si vous n'arrivez pas à configurer la résolution sur 1366x768, veuillez contacter Dell™ pour demander un Adaptateur Graphique qui prend en charge ces résolutions.

---

[Retour à la Table des Matières](#)

[Retour à la Table des Matières](#)

## Installation de votre moniteur

Moniteur à écran plat Dell™ E1910H

---

### Si vous avez un ordinateur de bureau, portable ou une carte graphique non Dell™.

1. Cliquez droit sur le bureau et cliquez sur **Propriétés**.
2. Sélectionnez l'onglet **Paramètres**.
3. Sélectionnez **Avancé**.
4. Identifiez votre fournisseur de contrôleur graphique à partir de la description en haut de la fenêtre (par exemple NVIDIA, ATI, Intel etc).
5. Veuillez vous référer au site Web du fournisseur de votre carte graphique pour la mise à jour du pilote (par exemple <http://www.ATI.com> OU <http://www.NVIDIA.com>).
6. Après installation des pilotes pour votre Adaptateur Graphique, essayez de nouveau de configurer la résolution sur **1440x900**

 **REMARQUE:** Si vous n'arrivez pas à configurer la résolution sur 1366x768, veuillez contacter le fabricant de votre ordinateur ou envisager l'achat d'un adaptateur graphique qui prenne en charge la résolution vidéo de 1366x768.

---

[Retour à la Table des Matières](#)

[Retour à la Table des matières](#)

## Utilisation du moniteur

### Guide de l'utilisateur pour moniteur couleur à écran plat Dell™ E1910H

- [Utiliser les touches du panneau avant](#)
- [Utiliser le menu OSD \(affichage à l'écran\)](#)
- [Réglage la résolution au maximum](#)
- [Utiliser la SoundBar Dell \(optionnel\)](#)
- [Utiliser l'inclinaison](#)

---

## Allumer le moniteur

Appuyez sur la touche  pour allumer le moniteur.

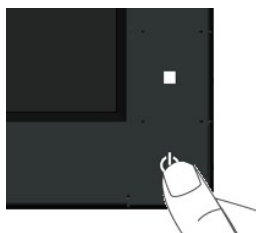



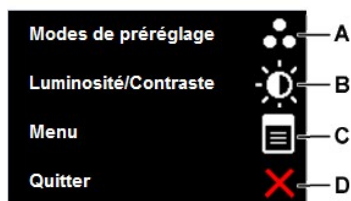

---

## Utiliser les touches du panneau avant

Utilisez les touches du panneau avant du moniteur pour régler les paramètres de l'image.







Touches du panneau avant		Description
A	 Modes pré réglés	Utilisez la touche des modes Pré réglés pour choisir à partir d'une liste des modes de couleurs pré réglés. Voir <a href="#">Utiliser le menu OSD</a> .
B	 Luminosité / Contraste	Utilisez la touche Luminosité / Contraste pour accéder directement au menu de réglage « Luminosité » et « Contraste ».
C	 Menu	Utilisez la touche Menu pour ouvrir le menu OSD (affichage à l'écran).
D		Utilisez la touche Quitter pour fermer le menu OSD (affichage à l'écran) dans n'importe quel menu ou sous-menu.

Quitter

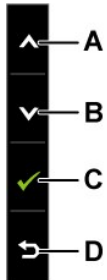
## Touches du panneau avant

Utilisez les touches du panneau avant du moniteur pour régler les paramètres de l'image.



Touches du panneau avant		Description
A	 Haut	Utilisez la touche Haut pour ajuster (augmenter la valeur) des éléments du menu OSD.
B	 Bas	Utilisez la touche Bas pour ajuster (baisser la valeur) des éléments du menu OSD.
C	 OK	Appuyez sur la touche OK pour confirmer votre sélection.
D	 Retour	Utilisez la touche Retour pour retourner au menu précédent.

## Utiliser le menu OSD (affichage à l'écran)

### Accéder au Menu Système

 **REMARQUE** : Si vous avez changé des réglages et que vous allez ensuite dans un autre menu ou que vous fermez le menu OSD, le moniteur enregistrera automatiquement les nouveaux réglages. Vous pouvez aussi attendre jusqu'à ce que le menu OSD disparaisse après avoir changé un réglage, les réglages seront alors automatiquement enregistrés.

1. Pressez le bouton  pour ouvrir le menu OSD et afficher le Menu Principal.

Menu principal

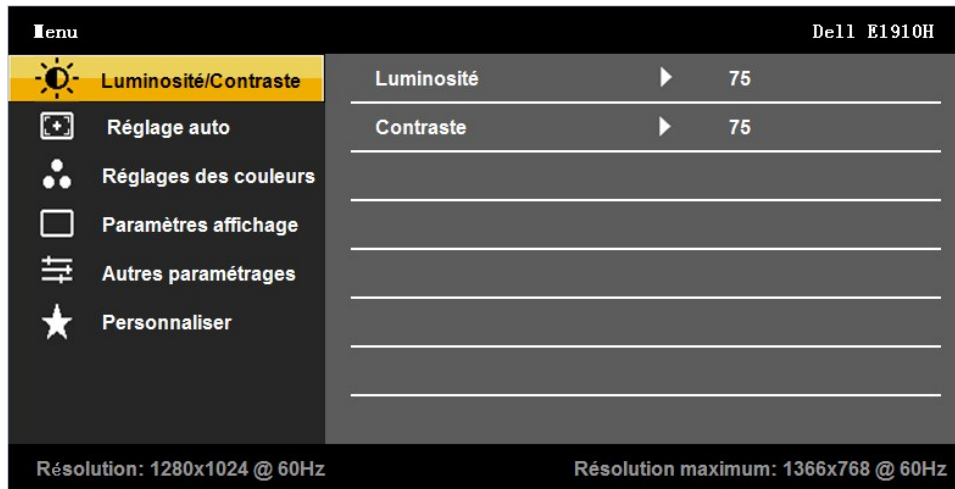

2. Appuyez sur les touches et pour changer entre les options du Menu. Lorsque vous allez d'une icône à une autre, le nom de l'option est mis en surbrillance.
3. Appuyez de nouveau sur la touche pour sélectionner l'option en surbrillance .
4. Appuyez sur les boutons et pour sélectionner le paramètre désiré.
5. Appuyez sur le bouton pour accéder à la barre de réglage puis utiliser les boutons et pour effectuer les modifications en fonction des témoins dans le menu.
6. Appuyez sur pour retourner au menu précédent sans confirmer le réglage ou appuyez sur pour confirmer et retourner au menu précédent.

Le tableau suivant décrit toutes les options du menu OSD et leurs fonctions.

Icône	Menu et Sous-Menus	Description
	<b>Luminosité et Contraste</b>	Utilisez le menu Luminosité et Contraste pour ajuster la luminosité/le contraste. <div style="text-align: center;"> </div>
	Retour	Appuyez sur  pour retourner au menu principal.
	Luminosité	Pour ajuster la luminosité ou la luminance du rétro-éclairage. Appuyez sur la touche  pour augmenter la luminosité et appuyez sur la touche  pour baisser la luminosité (min 0 ~ max 100).
	Contraste	Pour ajuster le contraste ou le degré de différence entre les points sombres et les points lumineux sur le moniteur. Ajustez d'ab le contraste uniquement si un ajustement supplémentaire est nécessaire. Appuyez sur le bouton  pour augmenter le contraste et appuyez sur le bouton  pour le diminuer (min 0 ~ max 100).
	<b>Réglage Auto</b>	Utilisez cette touche pour activer le menu de réglage et d'ajustement automatique. Le message suivant s'affiche sur un écran no règle automatiquement sur l'entrée courante:

## Ajustement Auto en Cours...

Réglage auto permet au moniteur de se régler automatiquement sur le signal vidéo reçu. Après avoir effectué Réglage auto, vous pouvez régler le moniteur plus précisément en utilisant les commandes 'Horloge de pixels' (Réglage grossier) et 'Phase' (Réglage fin) dans Réglage auto.

**REMARQUE:** Le Réglage Auto ne se produira pas si vous pressez la touche lorsque il n'y a aucun signal d'entrée vidéo ou aucun câble connecté.



### Réglages des Couleurs

Utilisez le menu **Réglages des couleurs** pour ajuster les réglages des couleurs du moniteur.

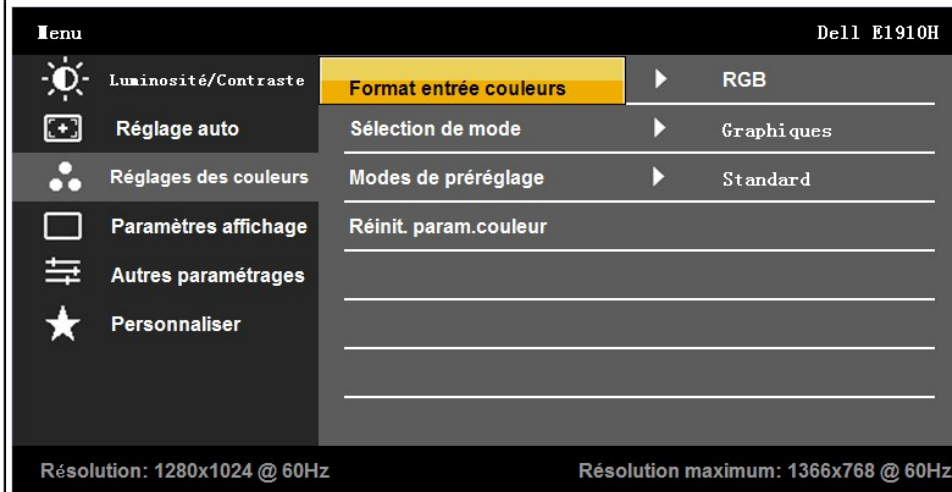

### Retour

Appuyez sur  pour retourner au menu principal.

### Format entrée couleurs

Permet de régler le mode d'entrée vidéo sur :

- 1 **RGB:** Sélectionnez cette option si votre moniteur est connecté à un ordinateur ou un lecteur de DVD avec un câble HDMI ou un lecteur de DVD.
- 1 **YPbPr:** Sélectionnez cette option si votre lecteur de DVD supporte seulement la sortie YPbPr.

### Sélection de mode

Permet de régler le mode d'affichage sur :

- 1 **Graphiques:** Sélectionnez ce mode si votre moniteur est connecté à votre ordinateur.
- 1 **Vidéo:** Sélectionnez ce mode si votre moniteur est connecté à un lecteur de DVD.

**REMARQUE:** En fonction du Mode d'affichage que vous sélectionnez, les Modes préréglés disponibles pour votre moniteur peuvent varier. Vous pouvez régler les réglages de couleurs à l'un des modes préréglés.

### Modes de préréglage

Dans le mode **Graphiques**, vous pouvez régler la couleur sur l'un des modes préréglés suivants :

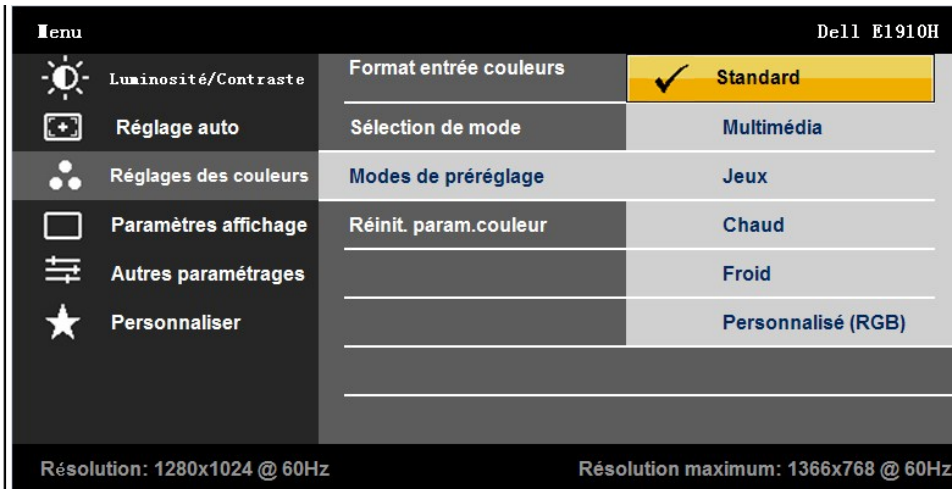

- 1 **Standard**: Charge les réglages de couleur par défaut du moniteur. Ce mode est le mode préréglé par défaut.
- 1 **Multimédia**: Charge les réglages de couleur idéals pour les applications multimédia.
- 1 **Jeux**: Charge les réglages de couleur idéals pour la plupart des jeux.
- 1 **Chaud**: Augmente la température des couleurs. L'écran apparaîtra plus 'chaud' avec une teinte rougeâtre/jauneâtre.
- 1 **Froid**: Augmente la température des couleurs. L'écran apparaîtra plus 'chaud' avec une teinte rougeâtre/jauneâtre.
- 1 **Personnalisé (R,V,B)**: Pour régler manuellement la température des couleurs. Appuyez sur les touches ▲ et ▼ pour a et Bleu et créer votre propre mode de couleur préréglé.

Dans le mode **Vidéo**, vous pouvez choisir l'un des modes préréglés suivants :

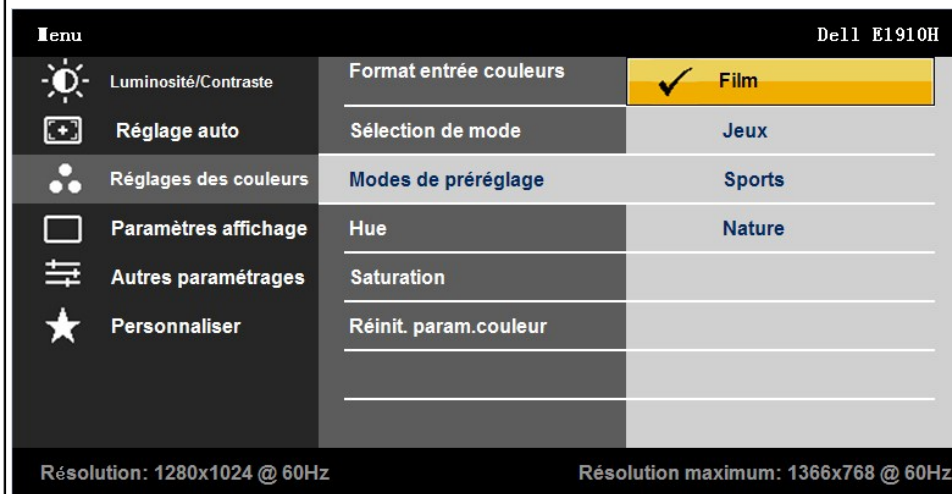

- 1 **Film**: Charge les réglages de couleur idéals pour les films. Ce mode est le mode préréglé par défaut.
- 1 **Jeux**: Charge les réglages de couleur idéals pour la plupart des jeux.
- 1 **Sports**: Charge les réglages de couleur idéals pour les sports.
- 1 **Nature**: Charge les réglages de couleur idéals pour la nature.

Teinte

Permet d'ajuster la couleur de peau de l'image. Utilisez les touches ▲ et ▼ pour ajuster la teinte de '0' à '100'.

**REMARQUE**: Le réglage de la teinte n'est possible que dans le mode **Vidéo**.

Saturation

Permet d'ajuster la saturation des couleurs de l'image. Utilisez les touches ▲ et ▼ pour ajuster la saturation de '0' à '100'.

**REMARQUE**: Le réglage de la saturation n'est possible que dans le mode **Vidéo**.

Réinitialisation  
des réglages  
des couleurs

Pour réinitialiser tous les réglages des couleurs sur les réglages d'usine.





**Paramètres affichage**

Utilisez le menu **Réglages de l'affichage** pour ajuster les réglages d'affichage du moniteur.



**Retour**

Appuyez sur pour retourner au menu principal.

**Position horizontale**

Appuyez sur pour retourner au menu principal.

**Position horizontale**

Utilisez les touches et pour ajuster l'image à gauche/droite. Le minimum est '0' (-). Le maximum est '100' (+).

**Position verticale**

Utilisez les touches et pour ajuster l'image en haut/bas. Le minimum est '0' (-). Le maximum est '100' (+).

**Finesse**

Cette fonction peut rendre l'image plus nette ou douce. Utilisez les touches et pour ajuster la netteté de '0' à '100'.

**Horloge de pixel**

Les ajustements 'Phase' et 'Horloge pixel' permettent d'ajuster plus précisément votre moniteur en fonction de vos préférences. pour ajuster pour la meilleure qualité d'image.

**Phase**

Si vous n'avez pas obtenu un résultat satisfaisant en utilisant le réglage de la 'Phase', effectuez le réglage de l'Pixel Clock (Horloge) puis réajustez la 'Phase'.

**Réinit. tous Param. Affichage**

Select this option to restore default display settings.



**Autres paramètres**

Sélectionnez cette option pour ajuster les réglages de l'OSD, tels que la langue du menu OSD, la durée d'affichage du menu sur

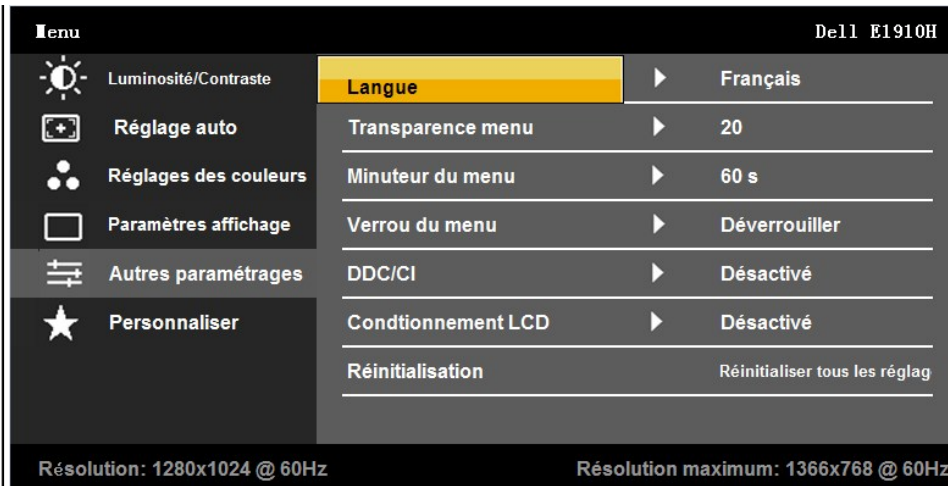

Retour

Appuyez sur  pour retourner au menu principal.

Langue



Permet de régler l'affichage OSD sur l'une de huit langues suivantes : Anglais, Espagnol, Français, Allemand, Japonais, Portugais Russe.

Transparence menu

Permet d'ajuster l'arrière-plan du menu OSD d'opaque à transparent.

Minuteur du menu

Permet d'ajuster l'arrière-plan du menu OSD d'opaque à transparent.

Utilisez les touches  et  pour ajuster le curseur en incrément de 5 secondes, de 5 à 60 secondes.

Verrou du menu

Permet de contrôler l'accès utilisateur aux réglages. Lorsque **Verrouillé** est sélectionné, aucun réglage utilisateur n'est autorisé. verrouillées à l'exception de la touche .

**REMARQUE:** Lorsque l'OSD est verrouillé, appuyez sur la touche Menu pour aller directement au menu des réglages OSD, avec pré-sélectionné. Appuyez sans arrêter pendant 15 secondes sur la touche  pour déverrouiller et permettre à l'utilisateur d'accéder aux réglages.

DDC/CI

L'interface DDC/CI (Display Data Channel/Command Interface) vous permet d'utiliser un logiciel sur votre ordinateur pour ajuster le moniteur comme la luminosité, la balance des couleurs, etc.



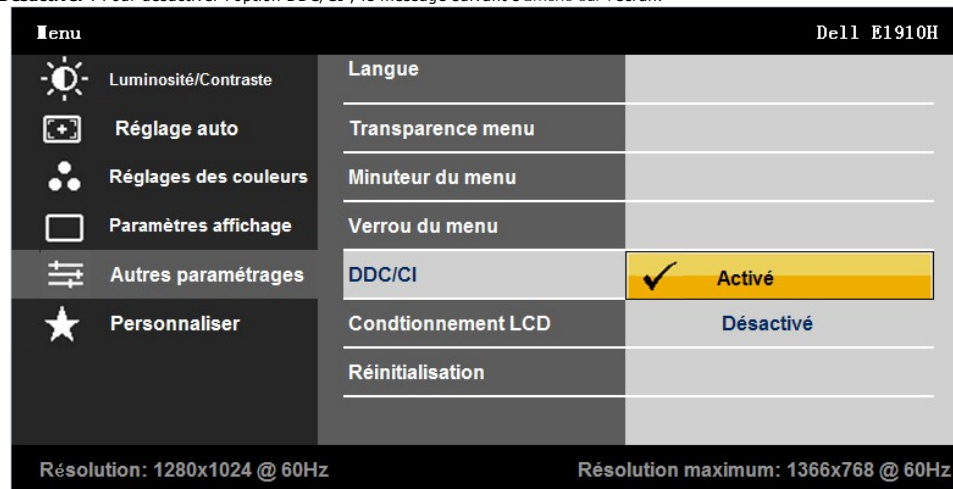

**Activer** (par défaut) : Pour optimiser les performances de votre moniteur et faciliter l'utilisation.

**Désactiver** : Pour désactiver l'option DDC/CI ; le message suivant s'affiche sur l'écran.

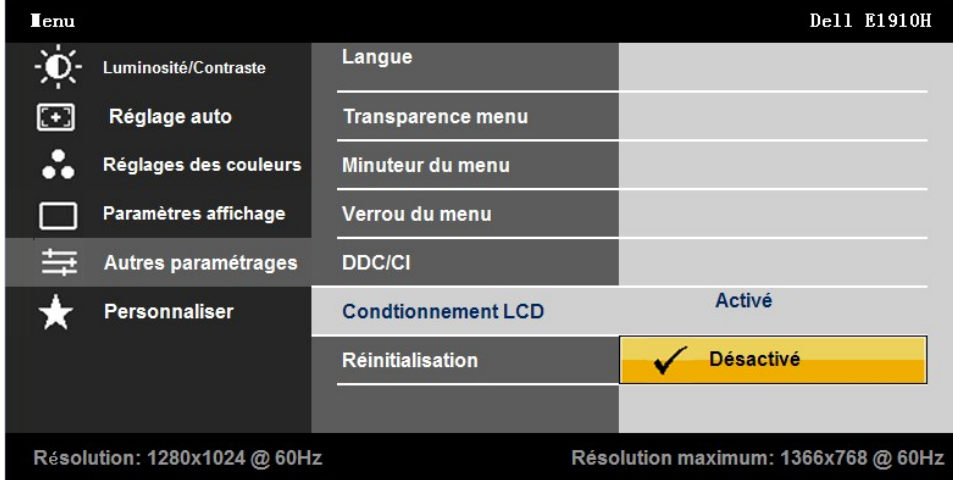

Conditionnement LCD

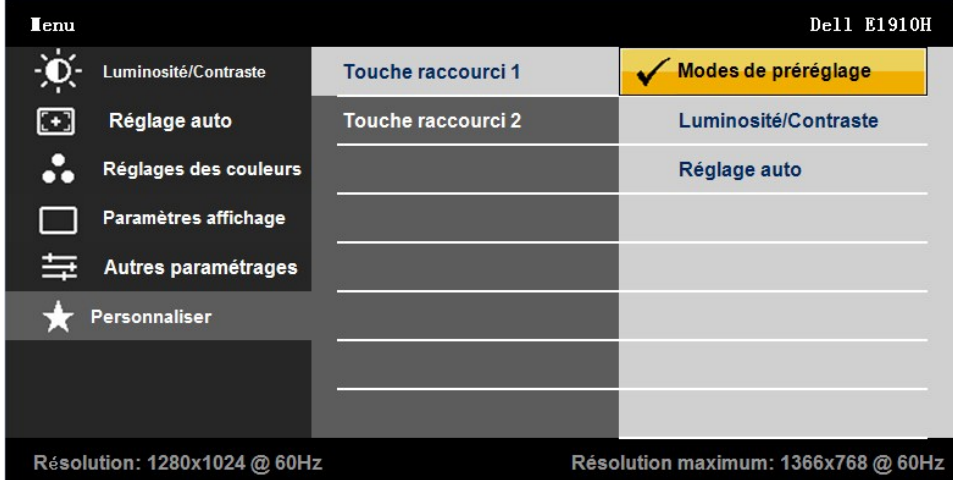
Aide à réduire les cas mineurs de rétention d'image. Selon le degré de rétention d'image, le programme peut prendre du temps à s'exécuter. Vous pouvez désactiver cette fonction en choisissant « Désactiver ».

		 <p><b>Réinitialisation</b> Pour réinitialiser tous les réglages du menu OSD sur les valeurs d'usine par défaut.</p>
	<p><b>Personnaliser</b></p>	<p>Permet d'ajuster les touches de raccourci pour : 1. Modes pré-réglés, 2. Luminosité / Contraste, 3. Réglage auto.</p>  <p><b>Retour</b> Appuyez sur  pour retourner au menu principal.</p>

## Messages d'avertissement OSD

Lorsque le moniteur n'est pas compatible avec un certain mode de résolution, vous verrez le message suivant s'afficher :

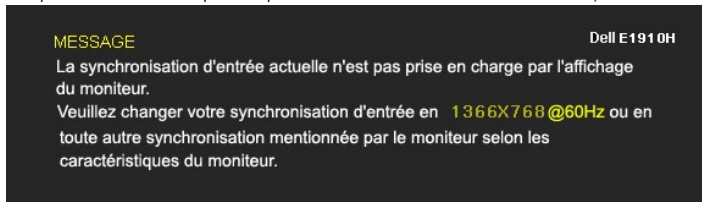

Cela signifie que l'écran ne peut pas se synchroniser avec le signal reçu depuis l'ordinateur. Voir [Spécifications du moniteur](#) pour connaître les limites des fréquences Horizontales et Verticales adressables par ce moniteur. Le mode recommandé est 1366 x 768.

Vous verrez le message suivant avant que la fonction DDC/CI ne soit désactivée.

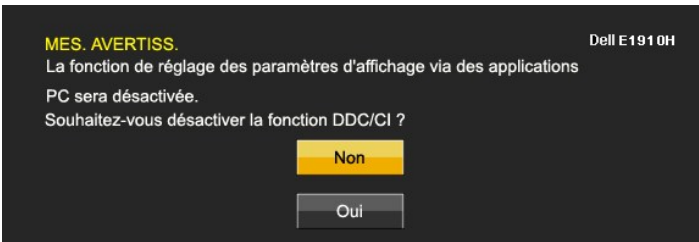

Quand le moniteur entre en mode d'économie d'énergie, le message suivant s'affiche :

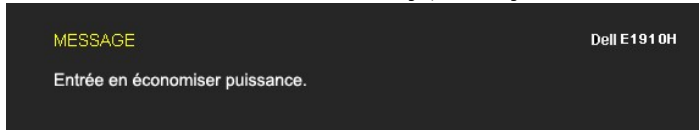

Activer l'ordinateur et réveiller le moniteur pour avoir accès à l'[OSD](#)

Si vous appuyez sur n'importe quelle touche autre que la touche d'alimentation, un des messages suivants s'affichera, en fonction de l'entrée sélectionnée :

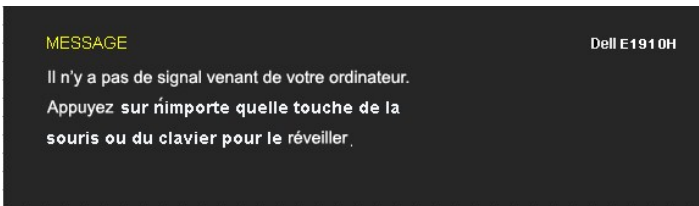

Si un câble VGA n'est pas branché, une boîte de dialogue flottante s'affichera, indiquée ci-dessous.

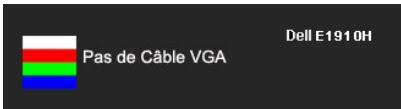

Voir [Solution des problèmes](#) pour plus d'informations.

---

## Régler la Résolution maximum

Pour régler le moniteur sur la résolution optimale :

1. Cliquez avec le bouton droit sur le Bureau et sélectionnez **Propriétés(Properties)**.
2. Sélectionnez l'onglet **Réglages(Settings)**.
3. Réglez la résolution de l'écran sur 1366 x 768.
4. Cliquez sur **OK**.

Si vous ne voyez pas l'option 1366 x 768, vous avez peut-être besoin de mettre à jour votre pilote graphique. Selon votre ordinateur, menez à bien l'une des procédures suivantes.

1. Si vous avez un ordinateur de bureau ou portable Dell :
  - o Allez sur le site [support.dell.com](http://support.dell.com), saisissez l'identifiant de dépannage, et téléchargez le dernier pilote pour votre carte graphique.
1. Si vous utilisez un ordinateur d'une marque autre que Dell (portable ou de bureau) :
  - o Allez sur le site de support de votre ordinateur et téléchargez les derniers pilotes graphiques.
  - o Allez sur le site de support de votre ordinateur et téléchargez les derniers pilotes graphiques.

---

## Utiliser la SoundBar Dell (En Option)

La SoundBar Dell est un système deux voies stéréo qui peut se monter sur les écrans plans Dell. La SoundBar possède une molette de contrôle du volume et un contrôle marche/arrêt pour ajuster le niveau général du système, une diode bleue indiquant la mise sous tension et deux prises audio pour casque.



1.	Commande d'alimentation/de volume
2.	Témoin d'alimentation
3.	Connecteurs d'écouteur

---

## Utiliser le Pivotement

### Inclinaison

Le socle intégré vous permet d'incliner le moniteur pour obtenir un angle de vue optimal.

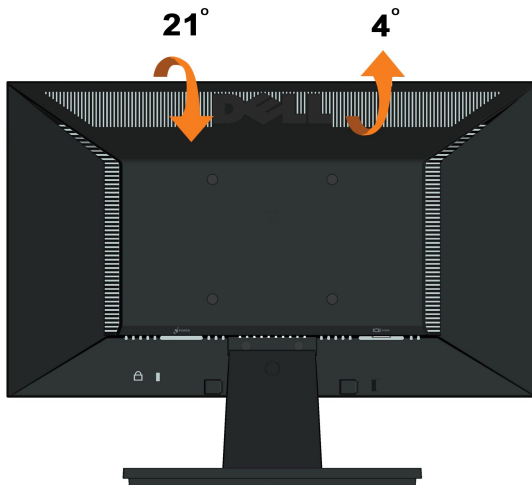

 **REMARQUE:** La base est détachée lorsque le moniteur est livré depuis l'usine.

---

[Retour à la Table des Matières](#)

[Retour à la Table des Matières](#)

## Installation de votre moniteur

Moniteur à écran plat Dell™ E1910H

---

### **l'affichage à 1366 x 768 (Maximum) sont sur le CD**

Pour des performances d'affichage optimales en utilisant les systèmes d'exploitation Microsoft Windows® , configurez la résolution d'affichage sur 1366 x 768 pixels en effectuant les étapes suivantes:

1. Cliquez droit sur le bureau et cliquez sur **Propriétés**.
2. Sélectionnez l'onglet **Paramètres**.
3. Déplacez la barre de curseur vers la droite en appuyant et en maintenant enfoncé le bouton gauche de la souris et réglez la résolution de l'écran sur **1366X768**
4. Cliquez sur **OK**.

Si vous ne voyez pas **1366X768** comme option, il est possible que vous deviez mettre à jour votre pilote graphique. Veuillez choisir le scénario ci-dessous qui décrit le mieux le système informatique que vous utilisez et suivez les instructions fournies:

**1: [Si vous avez un ordinateur de bureau Dell™ ou un ordinateur portable Dell™ avec accès à Internet.](#)**

**2: [Si vous avez un ordinateur de bureau, portable ou une carte graphique non Dell™.](#)**

---

[Retour à la Table des Matières](#)

# Moniteur à écran plat Dell™ E1910H

[Guide d'utilisation](#)

[l'affichage à 1366 x 768\(Maximum\) sont sur le CD](#)

---

**Les informations présentes dans ce document sont sujettes à modification sans avis préalable.**  
© 2009 Dell Inc. Tous droits réservés.

Toute reproduction de quelque manière que ce soit sans l'autorisation écrite de Dell Inc. est strictement interdite.

Marques utilisées dans ce texte : *DELL* et le logo *DELL* sont des marques commerciales de Dell Inc.; *Microsoft et Windows* sont des marques commerciales ou des marques déposées de Microsoft Corporation aux Etats-Unis et/ou dans d'autres pays. *ENERGY STAR* est une marque commerciale déposée de la U.S. Environmental Protection Agency. En tant que partenaire d'ENERGY STAR, Dell Inc. a déterminé que ce produit est conforme aux directives d'ENERGY STAR pour son efficacité énergétique.

D'autres marques commerciales et appellations commerciales peuvent être utilisées dans ce document pour faire référence soit aux entités revendiquant les marques et les appellations soit à leurs produits. Dell Inc. désavoue tout intérêt propriétaire dans les marques commerciales et appellations commerciales autres que les siennes.

---

**Modèle E1910Hc**

Mars 2009 Rev. A00

[Retour à la Table des matières](#)

## Installation du moniteur

Guide d'utilisation du moniteur couleur à écran plat Dell™ E1910H

- [Attacher la base](#)
- [Connecter votre moniteur](#)
- [Enlever la base](#)
- [Attacher la Soundbar Dell \(optionnel\)](#)
- [Enlever la base pour un montage mural VESA](#)

---

### Attacher la base

 **REMARQUE** : La base est détachée lorsque le moniteur sort de l'usine.

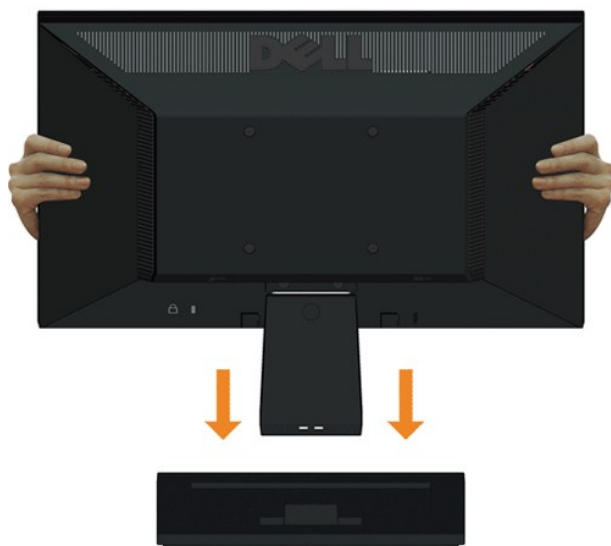

Pour attacher la base sur le socle du moniteur :

1. Placez le moniteur sur une surface plate et stable.
2. Faites glisser le corps de la base du moniteur dans la bonne direction vers le bas de l'arrière jusqu'à ce qu'elle s'enclenche en position.

---

### Connecter votre moniteur

 **ATTENTION** : Avant de débuter quelque procédure que ce soit de cette section, suivez les [Instructions de sécurité](#).

Pour connecter votre moniteur à l'ordinateur :

1. Eteignez votre ordinateur et débranchez le cordon d'alimentation.
2. Branchez le connecteur d'affichage bleu du câble sur le port vidéo correspondant à l'arrière de votre ordinateur.

### Branchement du câble VGA bleu



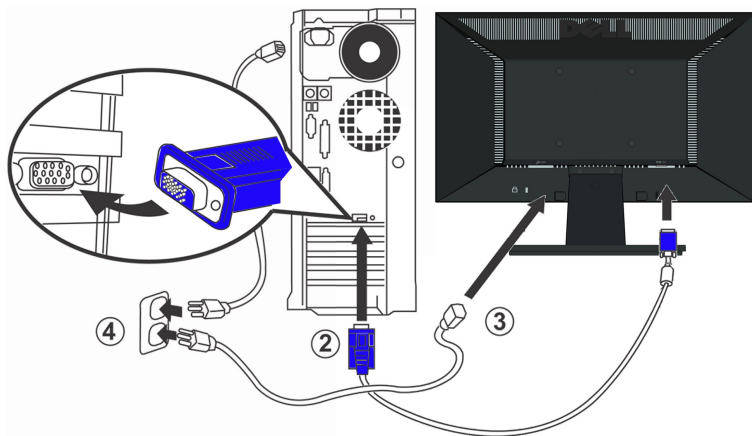

**ATTENTION** : Les illustrations ne sont qu'à titre indicatif seulement. L'apparence de l'ordinateur peut varier.

## Enlever la base

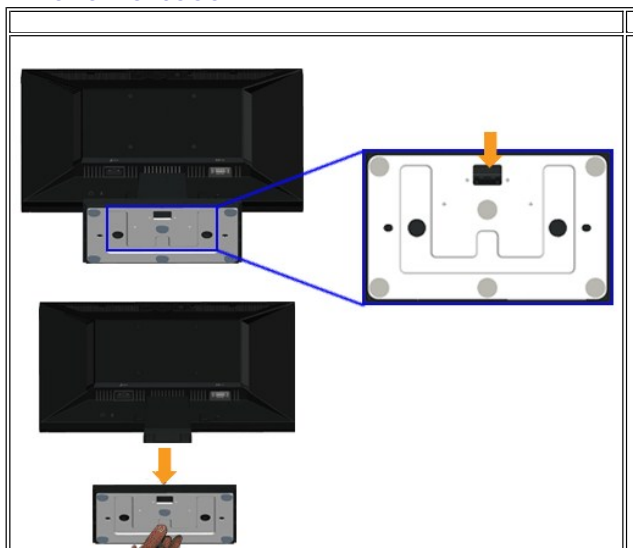

Pour enlever la base du socle du moniteur :

1. Placez le moniteur sur un chiffon doux ou un coussin sur une surface plate et stable.
2. Appuyez et maintenez enfoncé le bouton d'ouverture tout en tirant la base pour la séparer du moniteur.

## Attacher la Soundbar Dell (optionnel)



**AVERTISSEMENT** : Ne pas utiliser de périphérique autre que la Soundbar Dell.

Pour attacher la Soundbar :

1. À l'arrière du moniteur, attachez la Soundbar en alignant les deux fentes de la Soundbar avec les deux crochets situés en bas du moniteur.
2. Faites glisser la Soundbar vers la gauche jusqu'à ce qu'elle se mette en place.
3. Connectez la Soundbar au connecteur d'alimentation CC de l'adaptateur d'alimentation de la Soundbar.
4. Insérez la mini prise stéréo sortant de l'arrière de la Soundbar dans le connecteur sortie audio de votre ordinateur.

## Enlever la base pour un montage mural VESA

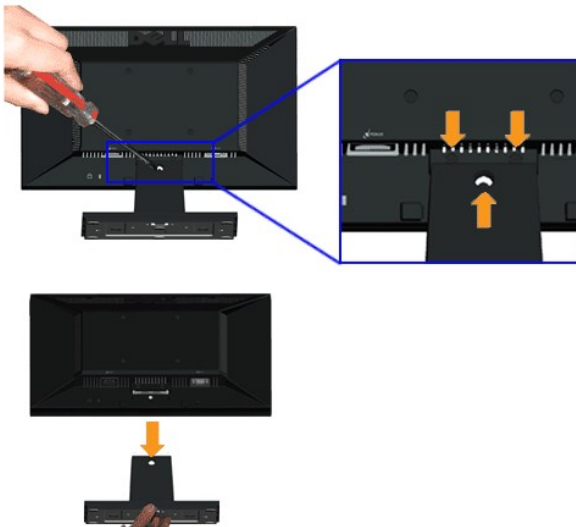

Pour enlever la base du socle du moniteur :

1. Placez le moniteur sur un chiffon doux ou un coussin sur une surface plate et stable.
2. Enlevez les trois vis du socle du moniteur comme indiqué ci-dessus.
3. Enlevez l'ensemble de la base du moniteur.

---

[Retour à la table des matières](#)

[Retour à la Table des Matières](#)

## Dépannage

Moniteur couleur à écran plat Dell™ E1910H

- [Test-Auto](#)
- [Problèmes généraux](#)
- [Problèmes spécifiques au produit](#)

**⚠ MISE EN GARDE :** Avant de débuter quelque procédure que ce soit de cette section, suivez les [Consignes de sécurité](#).

### Test-Auto

Votre écran dispose d'une fonction de test automatique qui vous permet de vérifier s'il fonctionne correctement. Si votre moniteur et votre ordinateur sont connectés correctement mais que l'écran du moniteur reste éteint, effectuez le test automatique du moniteur en suivant ces étapes:

1. Eteignez votre ordinateur et le moniteur.
2. Débranchez le câble vidéo à l'arrière de l'ordinateur. Afin de vous assurer du bon fonctionnement du Test Automatique, déconnectez le câble Analogique (connecteur bleu) situés à l'arrière de l'ordinateur.
3. Rallumez le moniteur.

La boîte de dialogue flottante doit apparaître à l'écran (sur un arrière-plan noir) si le moniteur ne peut pas détecter un signal vidéo et s'il fonctionne correctement. En mode auto-test, le témoin d'alimentation LED reste en Bleu. De plus, en fonction de l'entrée sélectionnée, l'une des boîtes de dialogue illustrées ci-dessous défilera continuellement sur l'écran.

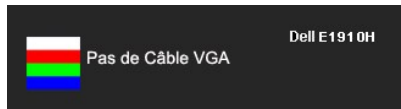

4. Cette boîte de dialogue apparaîtra également lors du fonctionnement habituel du système en cas de déconnexion ou de dommages du câble vidéo.
5. Eteignez votre moniteur et reconnectez le câble vidéo; puis rallumez votre ordinateur ainsi que votre moniteur.

Si l'écran de votre moniteur n'affiche toujours aucune image après avoir suivi la procédure précédente, vérifiez votre contrôleur vidéo et votre ordinateur; votre moniteur fonctionne correctement.

**REMARQUE :** La fonction de test auto n'est pas disponible pour les modes S-Vidéo, Composite et Vidéo composante.

### Diagnostic intégré

Votre moniteur a un outil de diagnostic intégré qui vous aide à déterminer si l'anomalie d'écran que vous avez est un problème inhérent avec votre moniteur, ou avec votre ordinateur et carte vidéo.

**REMARQUE :** Vous pouvez effectuer le diagnostic intégré quand le câble vidéo est débranché et le monitor est en *mode test automatique*.

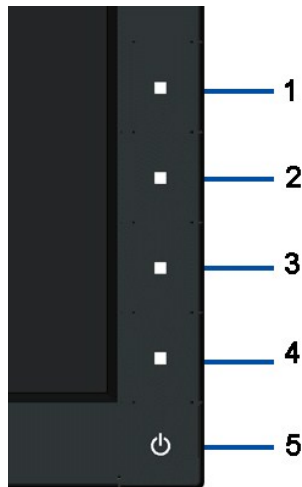

Exécutez le diagnostic intégré.

1. Assurez-vous que l'écran est propre (pas de particules de poussière sur la surface de l'écran).
2. Débranchez le câble vidéo à l'arrière de l'ordinateur. Le moniteur alors va dans le mode test automatique.
3. Appuyez et maintenez enfoncé le 1er et le 4ème boutons du panneau frontal, simultanément pendant 2 secondes. Un écran gris apparaît.
4. Examinez soigneusement l'écran pour des anomalies.
5. Appuyez de nouveau sur le 4ème bouton du panneau frontal. La couleur de l'écran change à rouge.
6. Examinez l'écran pour des anomalies quelconques
7. Repeat steps 5 and 6 to inspect the display in green, blue, and white colored screens.

Le test est terminé quand l'écran blanc apparaît. Pour quitter, appuyez de nouveau sur le 4ème bouton.

Si vous ne détectez pas d'anomalies quelconques lors de l'utilisation de l'outil de diagnostic intégré, le moniteur fonctionne correctement. Vérifiez la carte vidéo et l'ordinateur.

## Problèmes généraux

Le tableau suivant contient les informations générales relatives aux problèmes courants de l'écran que vous pouvez rencontrer, et les solutions possibles.

Symptômes courants	Description du problème	Solutions possibles
Pas de vidéo / Témoin d'alimentation éteint	Pas d'image	<ul style="list-style-type: none"> <li>1 Assurez-vous que le câble vidéo reliant l'ordinateur et le moniteur est correctement branché et fixé.</li> <li>1 Vérifiez que la prise de courant marche correctement en branchant un autre appareil électrique dessus.</li> <li>1 Assurez-vous que le bouton d'alimentation est complètement enfoncé.</li> </ul>
Pas de vidéo / Témoin d'alimentation allumé	Pas d'image ou pas de luminosité	<ul style="list-style-type: none"> <li>1 Augmentez les contrôles de luminosité et de contraste via l'OSD.</li> <li>1 Effectuez la vérification à l'aide de la fonction de test automatique de l'écran.</li> <li>1 Vérifiez qu'il n'y a pas de broches tordues ou cassées à l'extrémité du câble vidéo.</li> <li>1 Exécutez le diagnostic intégré.</li> </ul>
Mauvaise mise au point	L'image est floue, trouble ou voilée.	<ul style="list-style-type: none"> <li>1 Lancez la fonction Ajustement auto via l'OSD.</li> <li>1 Réglez les contrôles de Phase et d'Horloge via l'OSD.</li> <li>1 Retirez les câbles de rallonge vidéo.</li> <li>1 Effectuez la réinitialisation du moniteur sur "Réinitialisation usine".</li> <li>1 Changez la résolution vidéo sur le format d'image correct (16:10).</li> </ul>
Vidéo tremblante/vacillante	Image comportant des vagues ou un léger mouvement	<ul style="list-style-type: none"> <li>1 Lancez la fonction Ajustement auto via l'OSD.</li> <li>1 Réglez les contrôles de Phase et d'Horloge via l'OSD.</li> <li>1 Effectuez la réinitialisation du moniteur sur "Réinitialisation usine".</li> <li>1 Vérifiez les facteurs environnementaux.</li> <li>1 Déplacez le moniteur et testez-le dans une autre pièce.</li> </ul>
Pixels manquants	L'écran LCD possède des points.	<ul style="list-style-type: none"> <li>1 Eteignez et rallumez.</li> <li>1 Il existe des pixels qui sont éteints d'une manière permanente, il s'agit d'un défaut naturel de la technologie LCD.</li> <li>1 Exécutez le diagnostic intégré.</li> </ul>
Pixels fixes	L'écran LCD possède des points lumineux.	<ul style="list-style-type: none"> <li>1 Eteignez et rallumez.</li> <li>1 Il existe des pixels qui sont éteints d'une manière permanente, il s'agit d'un défaut naturel de la technologie LCD.</li> <li>1 Exécutez le diagnostic intégré.</li> </ul>
Problèmes de luminosité	Image trop terne ou trop lumineuse	<ul style="list-style-type: none"> <li>1 Effectuez la réinitialisation du moniteur sur Réinitialisation usine.</li> <li>1 Lancez la fonction Ajustement auto via l'OSD.</li> <li>1 Réglez les contrôles de luminosité et de contraste via l'OSD.</li> </ul>
Distorsion géométrique	Image mal centrée	<ul style="list-style-type: none"> <li>1 Effectuez la réinitialisation du moniteur sur Réinitialisation usine.</li> <li>1 Lancez la fonction Ajustement auto via l'OSD.</li> <li>1 Réglez les contrôles de luminosité et de contraste via l'OSD.</li> </ul>
Lignes Horizontales et Verticales	L'écran affiche une ou plusieurs lignes	<ul style="list-style-type: none"> <li>1 Effectuez la réinitialisation du moniteur sur Réinitialisation usine.</li> <li>1 Lancez la fonction Ajustement auto via l'OSD.</li> <li>1 Réglez les contrôles de Phase et d'Horloge Pixel via l'OSD.</li> <li>1 Effectuez la procédure de test automatique du moniteur et déterminez si de telles lignes apparaissent également dans le mode de test automatique.</li> <li>1 Vérifiez qu'il n'y a pas de broches tordues ou cassées à l'extrémité du câble vidéo.</li> <li>1 Exécutez le diagnostic intégré.</li> </ul>
Problèmes de synchronisation	L'écran est brouillé ou semble découpé en pièces.	<ul style="list-style-type: none"> <li>1 Effectuez la réinitialisation du moniteur sur Réinitialisation usine.</li> <li>1 Lancez la fonction Ajustement auto via l'OSD.</li> <li>1 Réglez les contrôles de Phase et d'Horloge Pixel via l'OSD.</li> <li>1 Effectuez la procédure de test automatique du moniteur pour déterminer si l'écran brouillé apparaît également dans le mode de test automatique.</li> <li>1 Vérifiez qu'il n'y a pas de broches tordues ou cassées à l'extrémité du câble vidéo.</li> <li>1 Redémarrez l'ordinateur en <i>mode sans échec</i>.</li> </ul>
Problèmes liés à la sécurité	Signes visibles de fumée ou d'étincelles	<ul style="list-style-type: none"> <li>1 N'effectuez aucun dépannage.</li> <li>1 Contactez Dell immédiatement.</li> </ul>
Problèmes intermittents	Mauvais fonctionnement marche et arrêt du moniteur	<ul style="list-style-type: none"> <li>1 Assurez-vous que le câble vidéo reliant l'ordinateur et le moniteur est correctement branché et fixé.</li> <li>1 Effectuez la réinitialisation du moniteur sur Réinitialisation usine.</li> <li>1 Effectuez la procédure de test automatique du moniteur pour déterminer si le problème intermittent se produit dans le mode de test automatique.</li> </ul>
Couleur manquante	Couleur d'image manquante	<ul style="list-style-type: none"> <li>1 Effectuez la vérification à l'aide de la fonction de test automatique de l'écran.</li> <li>1 Assurez-vous que le câble vidéo reliant l'ordinateur et le moniteur est correctement branché et fixé.</li> <li>1 Vérifiez qu'il n'y a pas de broches tordues ou cassées à l'extrémité du câble vidéo.</li> </ul>

Mauvaise couleur	La couleur de l'image n'est pas bonne	<ul style="list-style-type: none"> <li>1 Passez le mode de couleur dans l'OSD Paramètres Couleurs à 'Graphiques' ou 'Vidéo' en fonction de l'application.</li> <li>1 Essayez les Modes de couleur prédéfinis dans l'OSD Paramètres Couleurs. Ajustez la valeur R/V/B dans l'OSD Paramètres Couleurs si la Gestion des couleurs est désactivée.</li> <li>1 Changez le Format de couleur d'entrée sur RVB PC ou YPbPr dans l'OSD Paramètres avancés.</li> <li>1 Exécutez le diagnostic intégré.</li> </ul>
Rétention d'image en raison d'une image statique laissée sur le moniteur de façon prolongée	L'ombre faible d'une image statique affichée apparaît sur l'écran	<ul style="list-style-type: none"> <li>1 Utilisez la fonctionnalité de gestion du courant pour éteindre le moniteur à tout moment quand vous ne l'utilisez pas. (Pour plus d'informations, voir <a href="#">Modes de gestion d'énergie</a>).</li> <li>1 Vous pouvez également utiliser un écran de veille qui change dynamiquement.</li> <li>1 Dans le menu OSD, sélectionnez Activer traitement LCD dans Réinitialisation des réglages d'usine. Cette option peut prendre plusieurs heures avant que la brûlure d'image disparaisse.</li> <li>1 <b>REMARQUE</b> : Les brûlures d'image ne sont pas couvertes par votre garantie.</li> </ul>

## Problèmes spécifiques au produit

Symptômes spécifiques	Description du problème	Solutions possibles
L'image à l'écran est trop petite.	L'image est centrée à l'écran mais n'occupe pas toute la zone de vision.	<ul style="list-style-type: none"> <li>1 Effectuer la réinitialisation du moniteur sur Réinitialisation usine.</li> </ul>
Impossible de régler le moniteur avec les boutons situés sur le panneau frontal.	L'OSD n'apparaît pas à l'écran.	<ul style="list-style-type: none"> <li>1 Eteignez le moniteur, débranchez le cordon d'alimentation puis rebranchez-le et rallumez le moniteur.</li> </ul>
Aucun signal d'entrée lorsque l'utilisateur appuie sur les commandes	Pas d'image, le voyant DEL est allumé en bleu. Lorsque vous appuyez sur la touche "haut", "bas" ou "Menu", le message "Aucun signal d'entrée" s'affiche.	<ul style="list-style-type: none"> <li>1 Vérifiez la source du signal. Assurez-vous que l'ordinateur n'est pas en mode d'économie d'énergie en déplaçant la souris ou en appuyant sur toute touche du clavier.</li> <li>1 Vérifiez que le câble de signal est branché correctement. Rebranchez le câble de signal si nécessaire.</li> <li>1 Réinitialisez l'ordinateur ou le lecteur vidéo.</li> </ul>
L'image ne remplit pas tout l'écran.	L'image ne peut pas remplir la hauteur ou la largeur de l'écran	<ul style="list-style-type: none"> <li>1 En raison des différents formats vidéo (proportions) des DVD, le moniteur peut ne pas s'afficher en plein écran.</li> <li>1 Exécutez le diagnostic intégré.</li> </ul>

[Retour à la Table des Matières](#)